

# SKLADOVÝ PROGRAM INTERIÉROVÝCH DVERÍ S OBLOŽKOVOU ZÁRUBŇOU

## OPENDOORS





Masívne spevňujúce  
priechky o hrúbke 22 mm



Mierne zaoblené hrany  
dverí bez lepiacej škáry  
medzi plochou dverí  
a hranou



Klasický zámok v prevedení  
dózickom, cylindrickom  
aj WC



Tri strieborné dvojčapové  
závesy s vysokou  
nosnosťou



Kvalitný a odolný  
prémiový povrch  
ALKORCELL nemeckej  
značky RENOLIT®



Pevný kolíkový spoj  
s perodrážkou



Matné chemicky leptané  
sklo v cene dverí.



Masívny rám z MDF



Priamo zo skladu



Hladký aj štruktúrovaný  
povrch

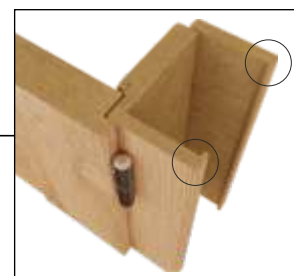

Vonkajšie pierko obložky  
pre kvalitnejšiu montáž

# SKLADOVÝ PROGRAM



## Dvere otočné falcové

Menovité šírkové rady podľa STN: „60“ „70“ „80“ „90“

Výšková rada podľa STN: „197“

Orientácia: pravá a ľavá

Prevedenie zámkov: BB, PZ, WC 6x6 mm

Špecifikácia zámkov: ASSA ABLOY, dormas 55 mm, rozteč 72 mm

## Obložkové zárubne k otočným falcovým dverám:

Menovité šírkové rady podľa STN: „60“ „70“ „80“ „90“

Výšková rada podľa STN: „197“

Orientácia: pravá a ľavá

Šírka obložiek: 80 mm

Balenie: každá zárubňa sa skladá minimálne z dvoch balíkov: „stojky“ + „nadpražie“. V prípade hrubších stien ako 200 mm ku zárubni patria aj rozširovacie elementy.

Hrúbkové rady: 80-100 mm, 100-120 mm, 120-140 mm

140-160 mm, 160-180 mm, 180-200 mm

Ďalšie hrúbkové rady sa dajú dosiahnuť za pomoci rozširovacích ostení, ktoré rozširujú zárubňu vždy o 120 mm.

(Např. hrúbku steny 210 mm dokážeme obopnúť pomocou zárubne rady 80-100 mm + rozširovací element 120 mm = 200 - 220 mm.)

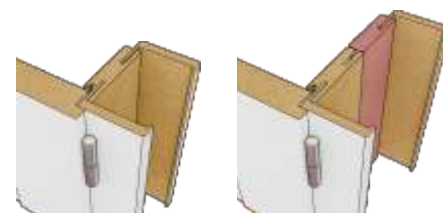

## Dvere posuvné

Menovité šírkové rady podľa STN: „60“ „70“ „80“ (pozor „90“ nie)

Výšková rada podľa STN: „197“

Orientácia: dvere sú pravo-ľavé

Prevedenie zámkov: mušľa oválna (brúsený nerez) bez zámku, alebo so zámkom BB, PZ, WC

## Obložkové zárubne „SLEPÉ“ aj k posuvným dverám:

Menovité šírkové rady podľa STN: „60“ „70“ „80“ „90“

Výšková rada podľa STN: „197“

Orientácia: univerzálna

Šírka obložiek: 80 mm

Balenie: každá zárubňa sa skladá minimálne z dvoch balíkov, „stojky“ + „nadpražie“. V prípade hrubších stien ako 200 mm ku zárubni patria aj rozširovacie elementy.

Hrúbkové rady: 80-100 mm, 100-120 mm, 120-140 mm

140-160 mm, 160-180 mm, 180-200 mm

Ďalšie hrúbkové rady sa dajú dosiahnuť za pomoci rozširovacích ostení, ktoré rozširujú zárubňu vždy o 120 mm.

(Např. hrúbku steny 210 mm dokážeme obopnúť pomocou zárubne rady 80-100 mm + rozširovací element 120 mm = 200 - 220 mm.)

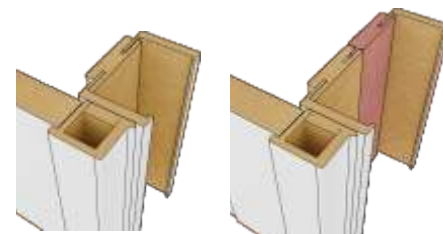

## Garníž vrátane posuvného mechanizmu + dorazový hranol

Menovité šírkové rady podľa STN: „60“ „70“ „80“ (pozor „90“ nie)

Orientácia: univerzálna

Rozmery: 80 mm

Prevedenia: vhodné na osadenie dverí s obložkovou zárubňou, aj priamo na stenu bez zárubne

ČELNÝ NÁHĽAD

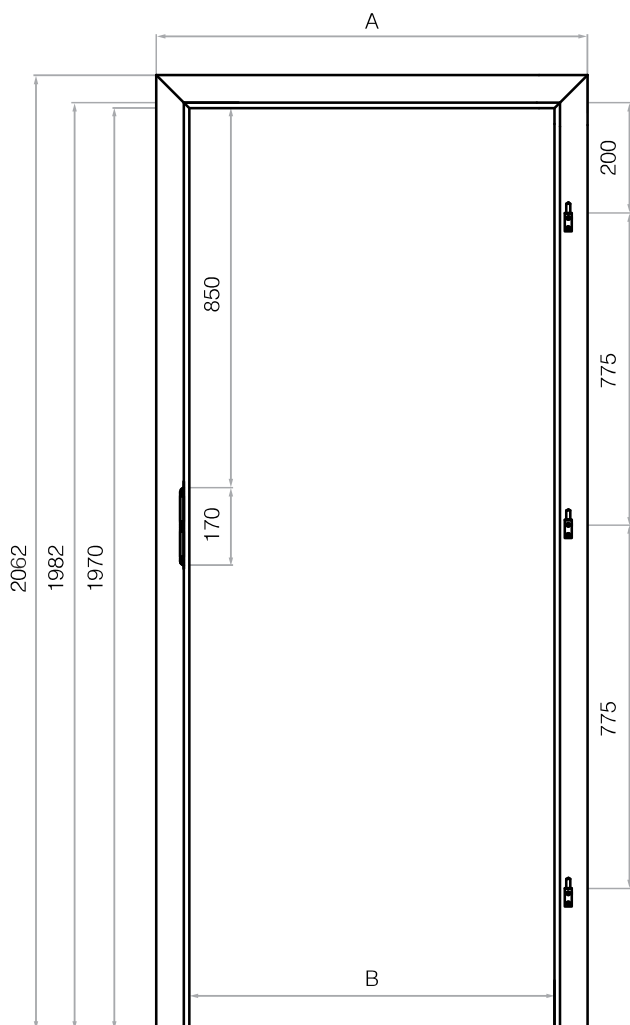

NÁKRES ZÁRUBNE

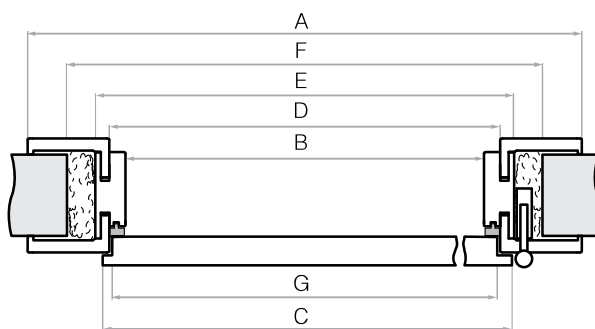

Šírka	A	B	C	D	E	F	G
60	786	602	644	626	646	688	618
70	886	702	744	726	746	788	718
80	986	802	844	826	846	888	818
90	1086	902	944	926	946	988	918

ROZSAH REGULÁCIE

1 element	80 – 100
	100 – 120
	120 – 140
	140 – 160
	160 – 180
	180 – 200
2 elementy	200 – 220
	220 – 240
	240 – 260
	260 – 280
	280 – 300
	300 – 320
3 elementy	320 – 340
	340 – 360
	360 – 380
	380 – 400
	400 – 420
	420 – 440

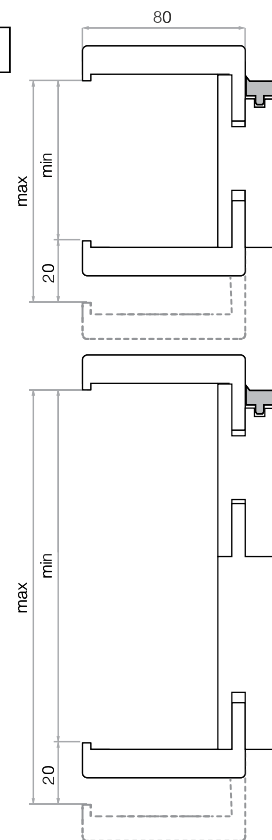

NÁKRES OBLOŽKOVEJ ZÁRUBNE

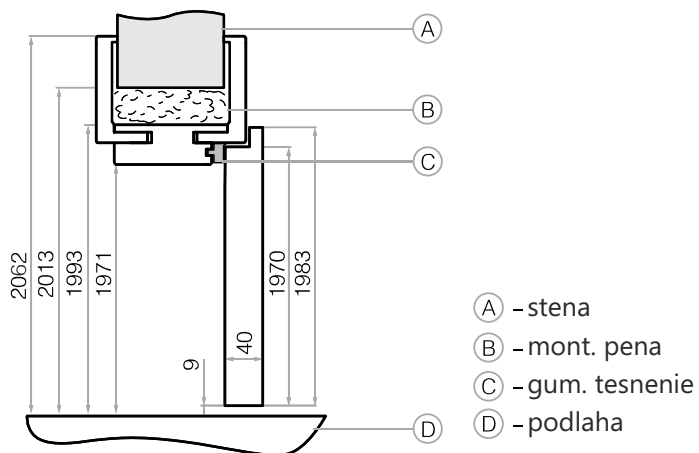

- Ⓐ - stena
- Ⓑ - mont. pena
- Ⓒ - gum. tesnenie
- Ⓓ - podlaha

Obložkové zárubne väčšie ako 180 mm sa skladajú z 2 prvkov

Obložkové zárubne väčšie ako 300 mm sa skladajú z 3 prvkov